

**Aprendan en casa con PBS KIDS**

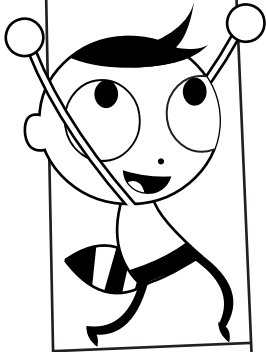

# Compartir tu Creatividad BINGO

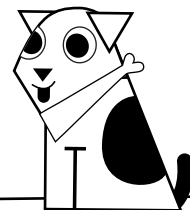

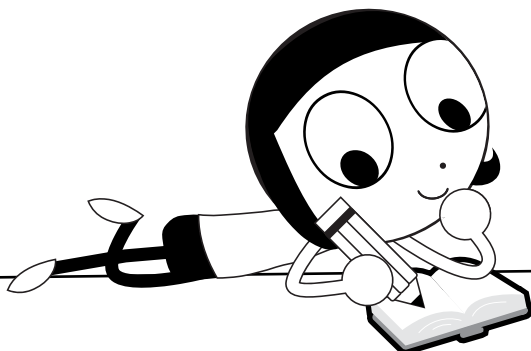
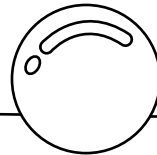
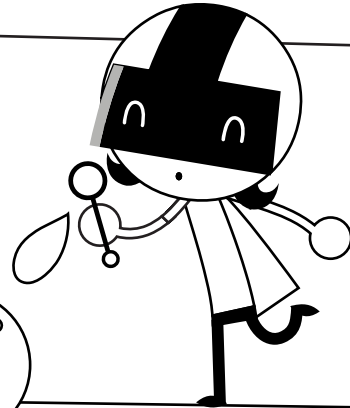

## Aprendan en casa con PBS KIDS

**Semana de  
21 de diciembre**

### **¡Hola Familias!**

¡Bienvenidos a Learn Along Bingo (Bingo Aprendiendo)! Estamos contentos de compartir actividades de PBS KIDS con usted y de trabajar junto a las estaciones miembros de PBS y con los colaboradores comunitarios a través de la nación para apoyar el aprendizaje en casa. Con el "Bingo Aprendiendo," los niños podrán ver, explorar y jugar mientras aprenden junto a sus amigos de PBS KIDS en el canal PBS KIDS 24/7. Esperamos que su familia utilice estos materiales para inspirar el aprendizaje todos y cada día.

### **¡Es la Semana Compartiendo tu Creatividad!**

En este paquete, encontrará actividades imprimibles e ideas de aprendizaje diario que usted y su hijo podrán escoger.

### **Destacando el Aprendizaje: Desarrollando Nuevas Ideas Artísticas**

Esta semana, estamos aprendiendo cómo desarrollar nuevas ideas artísticas nos ayuda a expresar nuestros pensamientos y sentimientos de muchas maneras.

### **Muestra lo que Conoces: Mas Que Una Caja**

La última actividad en este paquete es la forma perfecta en que los niños podrán demostrar sus ideas artísticas.

**Sintonice:** Vean el programa de PBS KIDS, NATURE CAT, el martes, 22 de diciembre a las 12pm, Hora del Este, en el canal PBS KIDS 24/7.

¿Listo para más? Vean sus programas favoritos de PBS KIDS en el 24/7 transmisión de TV en vivo en [pbskids.org/video/livetv](http://pbskids.org/video/livetv) o en su estación local de PBS KIDS.

**¡Feliz Aprendizaje!  
PBS KIDS**





# Compartiendo Tu Creatividad

# BINGO



**La Creación de Andy**

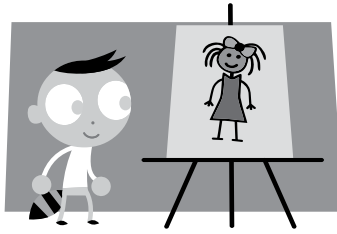

**Mira una imagen en un libro o de una obra de arte. ¿Qué notas al respecto?**



**Tarjeta Emergente**

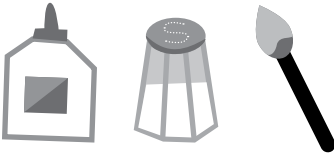

**Haz una pintura con sal. Haz un dibujo con pegamento y luego cúbrelo con sal. Déjalo secar y luego píntalo con acuarelas.**



**Más que una Caja**

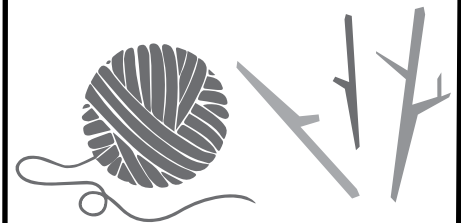

**¿Qué puedes hacer con hilo y palitos?**



**Inventa una Criatura Espeluznante y Genial**



**Mezcla 4 tazas de harina, 1 taza de sal, 1 1/2 tazas de agua para hacer plastilina. Amásala y luego extiéndela. Corta las formas y hornea por 3 horas a 250 ° F.**

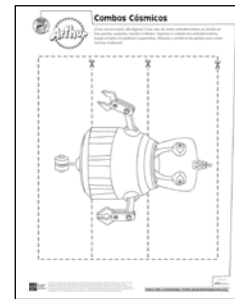

**Combos Cósmicos**



**Grados 1-2**

**Encuentren más juegos y actividades en [pbs.org/parents/learn-at-home](http://pbs.org/parents/learn-at-home)**



PBS KIDS y PBS KIDS son marcas registradas de Public Broadcasting Service. Utilizadas con permiso. Disponible por la Corporation for Public Broadcasting, una corporación privada financiada por el pueblo estadounidense.



# Let's Go LUNA!

Nombre \_\_\_\_\_

Andy está pintando el tráiler del Señor Fabuloso.  
¿Le ayudarías a crear un diseño único?



**Para más actividades, visite [pbskidsforparents.org](http://pbskidsforparents.org)**



LET'S GO LUNA! © 2018 LATW Productions Inc. PBS KIDS and the PBS KIDS Logo are registered trademarks of Public Broadcasting Service. Used with permission. Corporate Funding for LET'S GO LUNA! is provided by Target. Made available by the Corporation for Public Broadcasting, a private corporation funded by the American people.

Fundido (xiii)



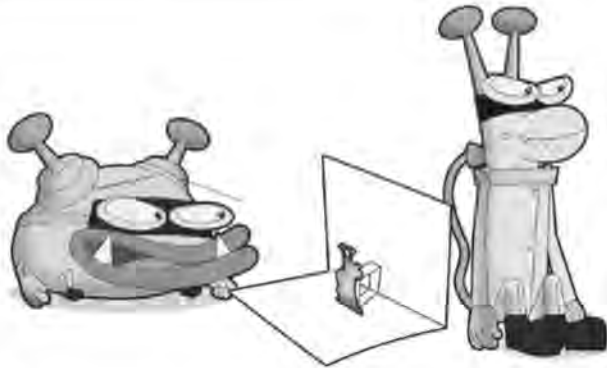

## Materials

- 8½" x 11" paper, at least 3 sheets
- colored markers, pencils
- scissors
- glue

## ¡Haz una tarjeta emergente!

¿Cómo se hace una tarjeta para que el interior salga al abrirla? ¡Prueba esto!

### Direcciones

- 1 Dobra una hoja de papel por la mitad. Comenzando por el borde doblado, haz 2 cortes paralelos como en la imagen. Los cortes deben tener la misma longitud y estar separados por menos de 1 pulgada.

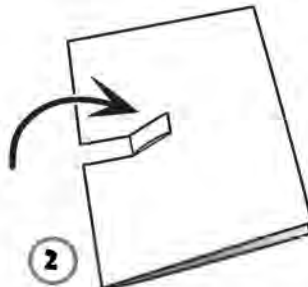
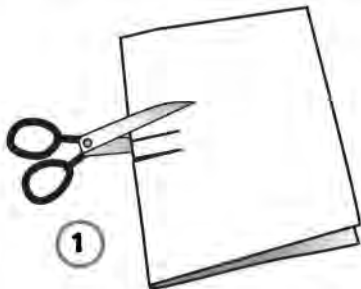

- 2 Dobra la solapa hacia atrás y dóblala.

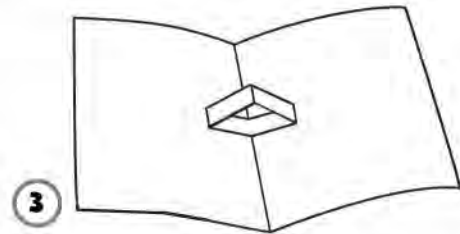

- 3 Vuelve a colocar la solapa donde estaba. Abre la tarjeta y empuja la solapa hacia adentro. Pellizca el pliegue de la solapa. Esta es una plataforma de las tarjetas emergentes.
- 4 Recorta algo que quieras que aparezca. Ideas: un árbol, una casa, una flor, una mariposa ...) Pégalo a la plataforma. Abre y cierra tu modelo. ¿Ves como funciona?
- 5 Ahora utiliza tu modelo para experimentar. ¿Cuántas solapas desplegadas querrías para su tarjeta? ¿Qué pasaría si haces unas plataformas con cortes largos y otras con atajos?

**Vuélvete inventivo con CYBERCHASE en PBS KIDS!**

**Para más juegos y actividades, visite [pbskidsforparents.org](http://pbskidsforparents.org)**



Nombre \_\_\_\_\_



## Inventa una Criatura Espeluznante

Piensa en las características que hacen que una criatura sea espeluznante. Dibuja la criatura más espeluznante que puedas inventar, luego haz un traje de "Creature Power®" para que lo use Martin. Escribe sobre tu cura espeluznante. ¿Que come? ¿Cómo se mueve?



Encuentre más juegos y actividades en [pbskidsforparents.org](http://pbskidsforparents.org)



PBS KIDS y PBS KIDS son marcas registradas de Public Broadcasting Service. Utilizadas con permiso.  
Wild Kratts® © 2020 Kratt Brothers Co. Ltd./ 9 Story Media Group Inc. Wild Kratts®, Creature Power® son propiedad de Kratt Brothers Company Ltd. Todos los derechos reservados. Financiamiento Corporation de Wild Kratts traído a usted por Adventure Academy™ y Target. Disponible por la Corporation for Public Broadcasting, una corporación privada financiada por el pueblo estadounidense.





Nombre \_\_\_\_\_

## Inventa una Criatura Espeluznante

Piensa en las características que hacen que una criatura sea espeluznante. Dibuja la criatura más espeluznante que puedas inventar, luego haz un traje de "Creature Power®" para que lo use Chris. Escribe sobre tu cura espeluznante. ¿Que come? ¿Cómo se mueve?



Encuentre más juegos y actividades en [pbskidsforparents.org](http://pbskidsforparents.org)



PBS KIDS y PBS KIDS son marcas registradas de Public Broadcasting Service. Utilizadas con permiso.  
Wild Kratts® © 2020 Kratt Brothers Co. Ltd./ 9 Story Media Group Inc. Wild Kratts®, Creature Power® son propiedad de Kratt Brothers Company Ltd. Todos los derechos reservados. Financiamiento Corporation de Wild Kratts traído a usted por Adventure Academy™ y Target. Disponible por la Corporation for Public Broadcasting, una corporación privada financiada por el pueblo estadounidense.



Fundado por:



# Combos Cósmicos

¡Crea una invasión alienígena! Cada uno de estos extraterrestres se divide en tres partes: superior, medio e inferior. Imprime y colorea los extraterrestres, luego córtalos en pedazos separados. ¡Mezcla y combina las partes para crear nuevas criaturas!

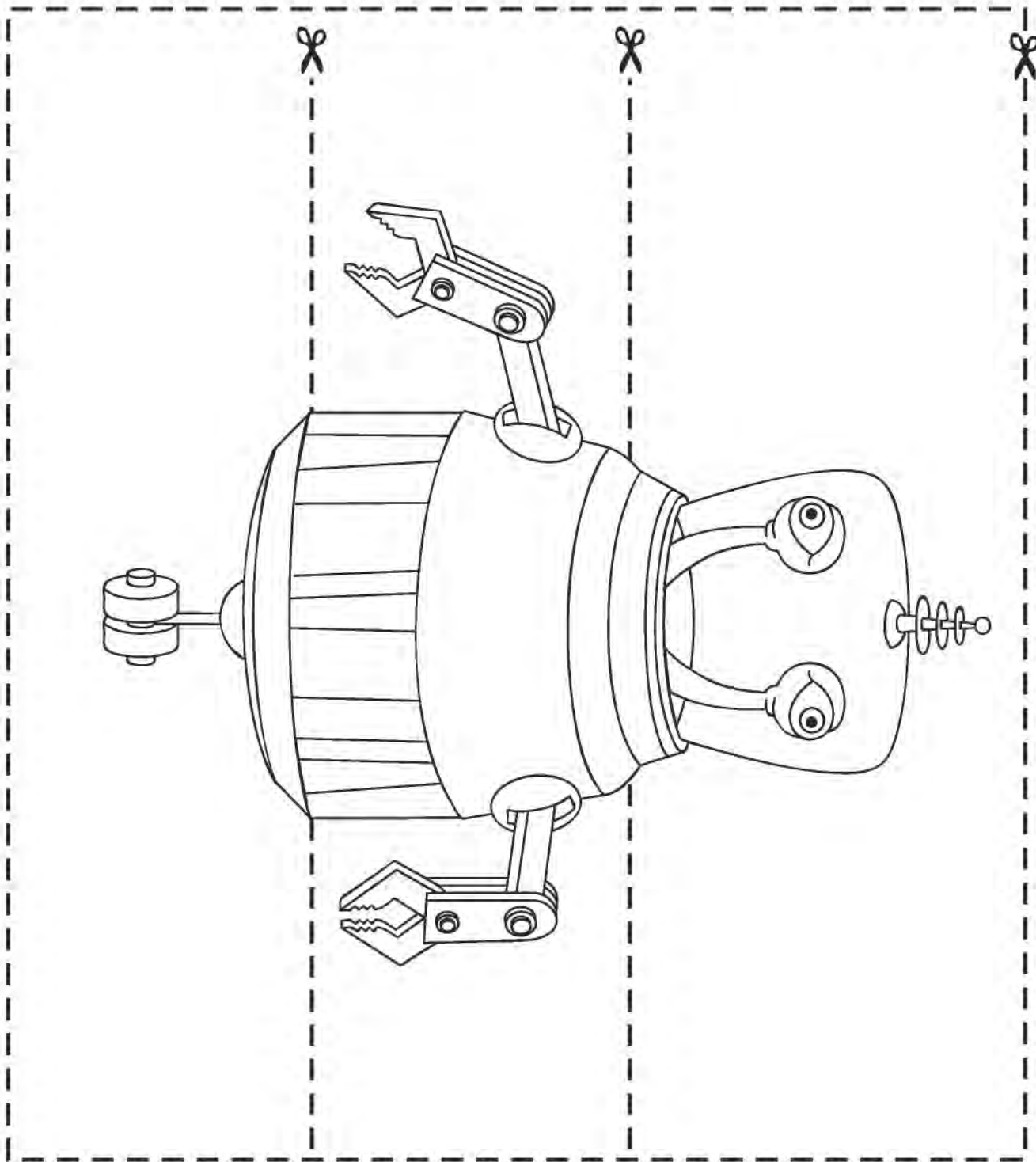





# Combos Cósmicos

¡Crea una invasión alienígena! Cada uno de estos extraterrestres se divide en tres partes: superior, medio e inferior. Imprime y colorea los extraterrestres, luego córtalos en pedazos separados. ¡Mezcla y combina las partes para crear nuevas criaturas!

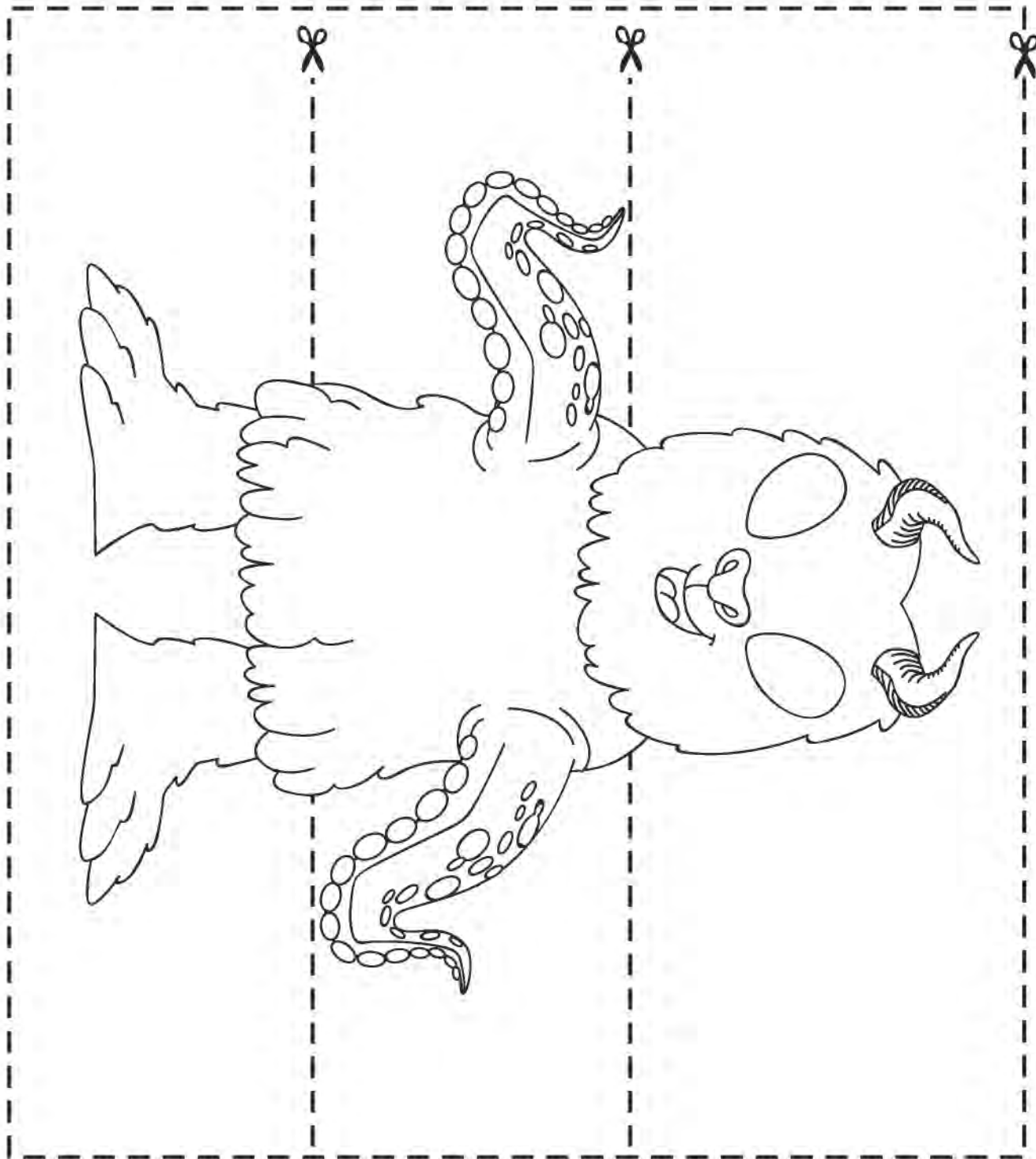

PBS KIDS y PBS KIDS son marcas registradas de Public Broadcasting Service. Utilizadas con permiso. "Arthur" y otros personajes de Marc Brown ARTHUR y otros materiales (incluyendo las ilustraciones) TM y © 2016 Marc Brown. ARTHUR es producido por WGBH Boston y Davis Animation, Inc. Fondos por ARTHUR son proveídos por videntes de televisión pública. Fondos corporativos para Arthur en PBS KIDS son proveídos por ABCmouse.com. Disponible por la Corporation for Public Broadcasting, una corporación privada financiada por el pueblo estadounidense.

Fundado por  
ABCMOUSE.COM

Para más actividades, visite [pbskidsforparents.org](http://pbskidsforparents.org)



# Combos Cósmicos

¡Crea una invasión alienígena! Cada uno de estos extraterrestres se divide en tres partes: superior, medio e inferior. Imprime y colorea los extraterrestres, luego córtalos en pedazos separados. ¡Mezcla y combina las partes para crear nuevas criaturas!

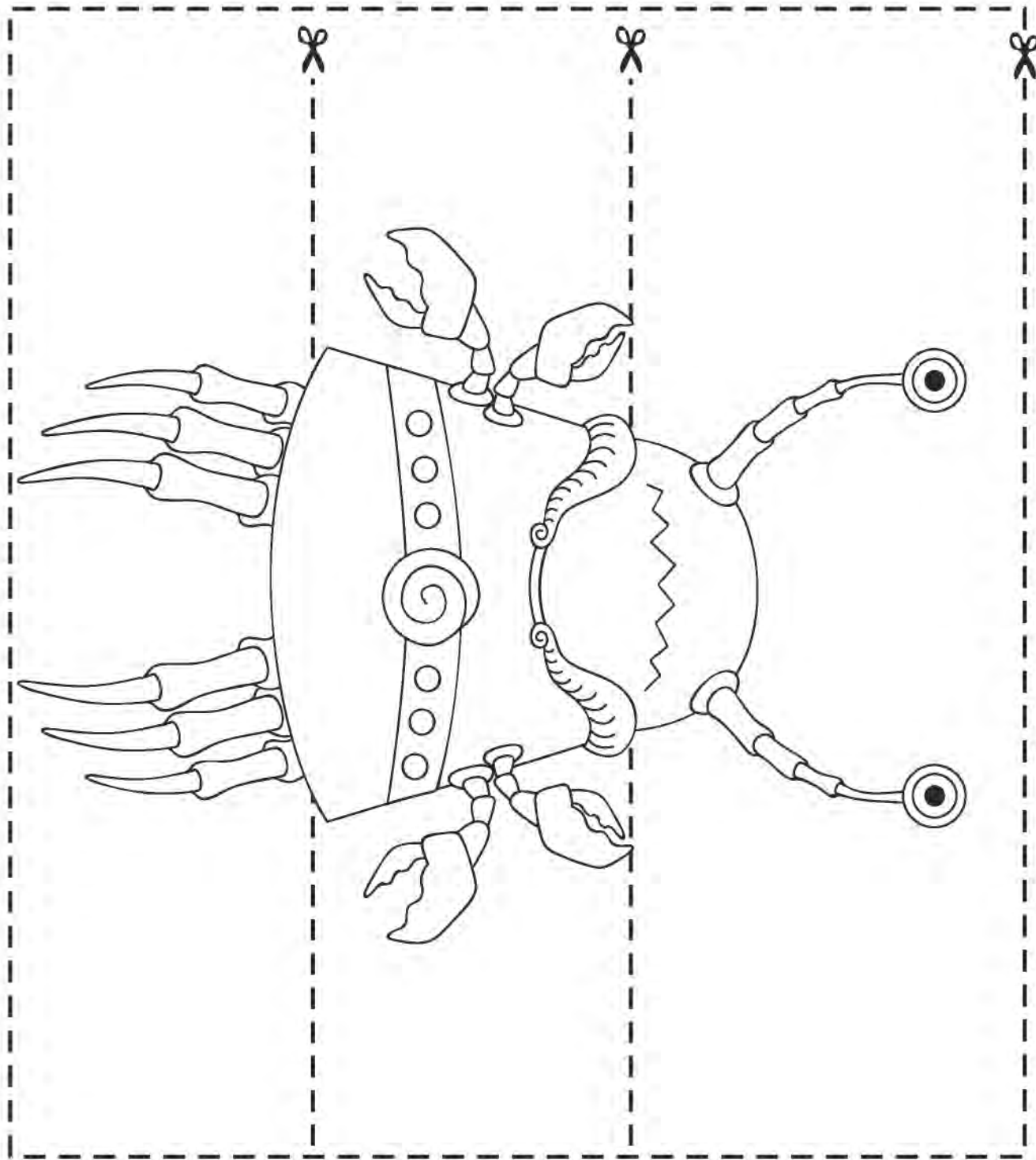



# Combos Cósmicos

¡Crea una invasión alienígena! Cada uno de estos extraterrestres se divide en tres partes: superior, medio e inferior. Imprime y colorea los extraterrestres, luego córtalos en pedazos separados. ¡Mezcla y combina las partes para crear nuevas criaturas!

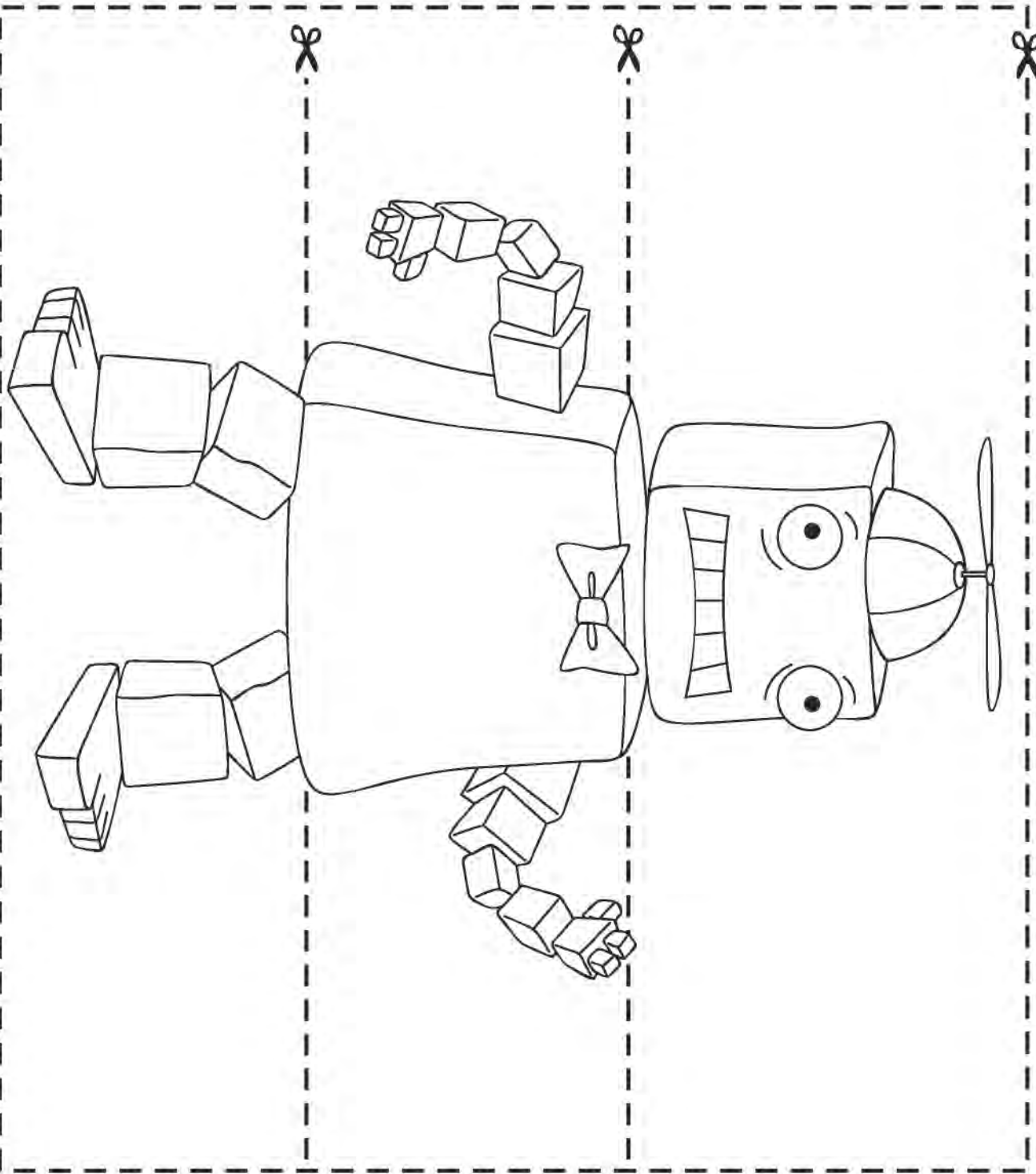



# Combos Cósmicos

¡Crea una invasión alienígena! Cada uno de estos extraterrestres se divide en tres partes: superior, medio e inferior. Imprime y colorea los extraterrestres, luego córtalos en pedazos separados. ¡Mezcla y combina las partes para crear nuevas criaturas!

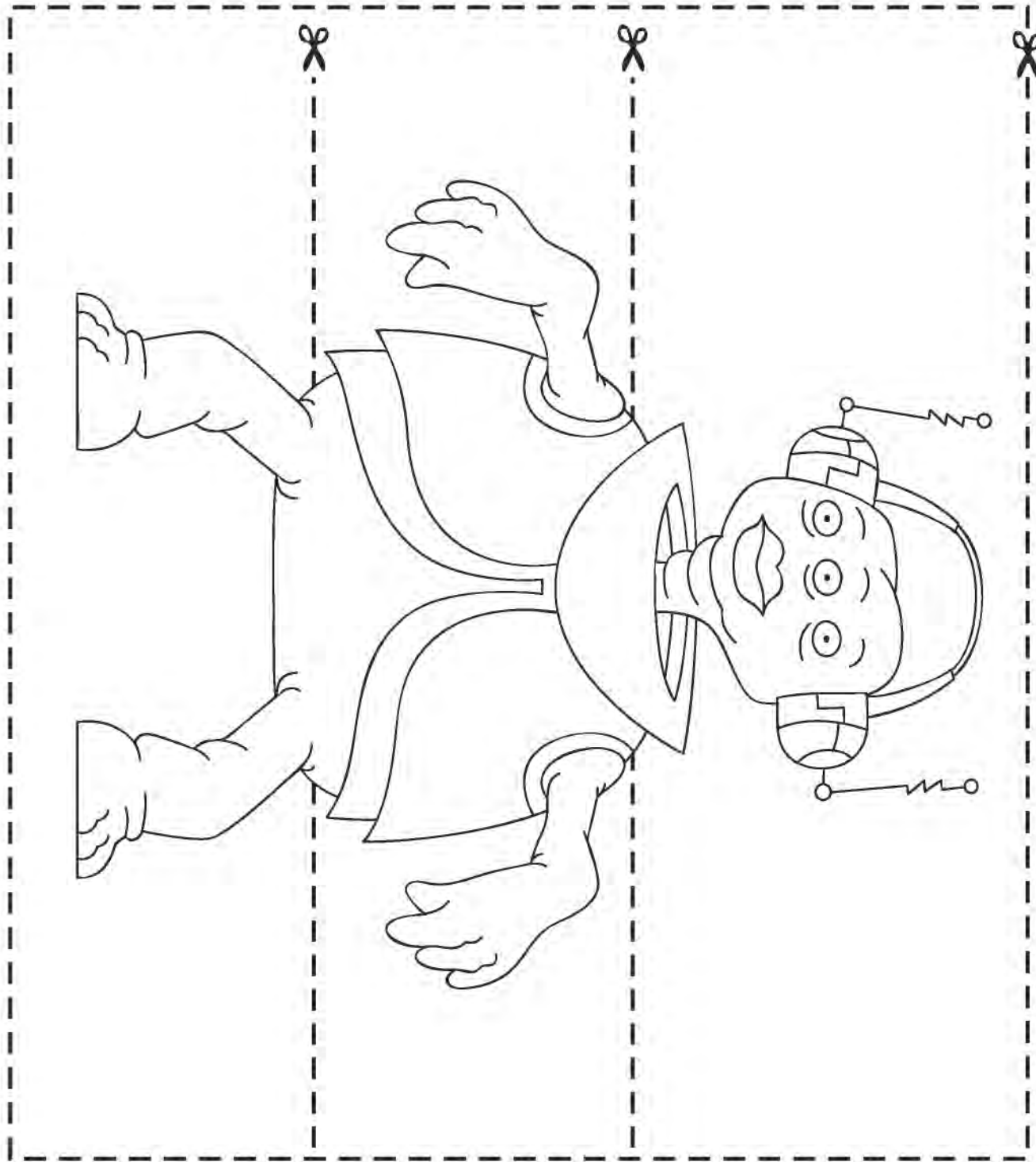



Scribbles  
and  
Ink

# MÁS QUE UNA CAJA

Dibuja sobre o alrededor de la caja para convertirla en algo nuevo.

Nombre \_\_\_\_\_

Encuentra una caja vacía alrededor de tu casa. ¿Puedes convertirla en algo nuevo?

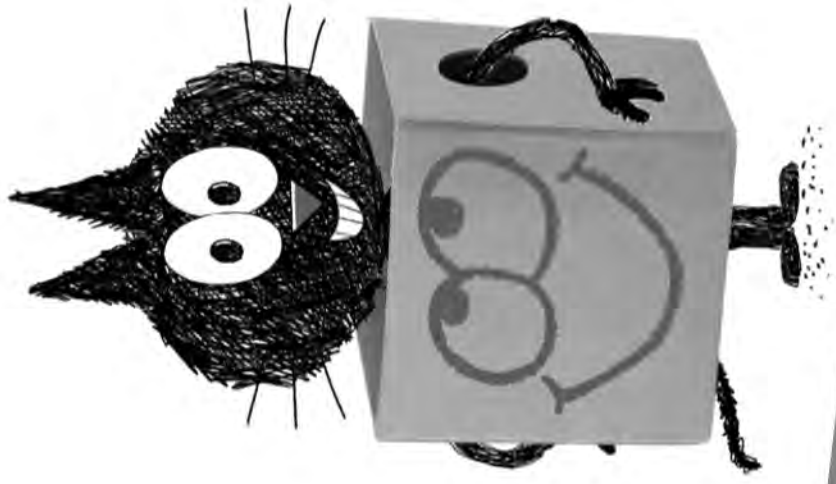
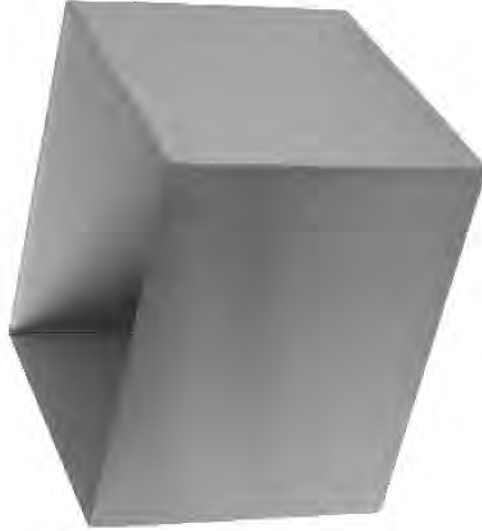

[pbskids.org](http://pbskids.org)

Producción por GBH Kids para PBS. Financiamiento Corporación de Public Broadcasting y Gemeshausen Foundation. © 2020 Fundación Educativa WGBH. Basado en los libros Scribbles and Ink fueron escritos por Ethan Long, publicado por Harriet Ziefert, Inc., los personajes y las ilustraciones de Scribbles and Ink subyacentes son derechos de autor y marcas comerciales de Ethan Long. Disponible por la Corporation for Public Broadcasting, una corporación privada financiada por el pueblo estadounidense.



GBH Kids

PBS KIDS y PBS KIDS son marcas registradas de Public Broadcasting Service. Utilizadas con permiso.



# Aprendan en casa con PBS KIDS

El horario comienza el 5 de octubre de 2020

¡Explora la lectura, las matemáticas, las ciencias, las lecciones de vida y mucho más en el canal y en la transmisión en vivo de PBS KIDS 24/7! La programación de la televisión a continuación le ofrece a usted y a su niño la oportunidad de aprender en cualquier momento junto con sus personajes favoritos de PBS KIDS.



<b>Hora (L-V)</b>	<b>Programa</b>	<b>Grado</b>	<b>Objetivos de aprendizaje</b>
6/5c am	Splash and Bubbles	PK-K	Ciencias
6:30/5:30c am	WordWorld	PK-K	Alfabetismo
7/6c am	Peg + Cat	PK-K	Matemáticas
7:30/6:30c am	Peep and the Big Wide World	PK-K	Ciencias
8/7c am	Sid the Science Kid	PK-K	Ciencias
8:30/7:30c am	Super WHY!	PK-K	Alfabetismo
9/8c am	Pinkalicious & Peterrific	PK-1	Las artes
9:30/8:30c am	Clifford the Big Red Dog	PK-K	Aprendizaje social y emocional, alfabetismo
10/9c am	Let's Go Luna!	K-2	Ciencias sociales
10:30/9:30c am	Dinosaur Train	PK-K	Ciencias
11/10c am	The Cat in the Hat Knows a Lot About That!	PK-1	Ciencias e ingeniería
11:30/10:30c am	Martha Speaks	K-2	Alfabetismo
12 pm/11c am	Nature Cat	K-3	Ciencias
12:30 pm/11:30c am	Ready Jet Go!	K-2	Ciencias e ingeniería
1/12c pm	Arthur	K-2	Aprendizaje social y emocional
1:30/12:30c pm	Odd Squad	K-2	Matemáticas
2/1c pm	Cyberchase	1-5	Matemáticas
2:30/1:30c pm	Molly of Denali	K-2	Alfabetismo
3/2c pm	Pinkalicious & Peterrific	PK-1	Las artes
3:30/2:30c pm	Elinor Wonders Why	PK-K	Ciencias e ingeniería
4/3c pm	Sesame Street	PK-K	Alfabetismo, matemáticas, aprendizaje social y emocional
4:30/3:30c pm	Daniel Tiger's Neighborhood	PK-K	Aprendizaje social y emocional
5/4c pm	Curious George	PK-K	Matemáticas, ciencias e ingeniería
5:30/4:30c pm	Curious George	PK-K	Matemáticas, ciencias e ingeniería
6/5c pm	Wild Kratts	K-2	Ciencias
6:30/5:30c pm	Wild Kratts	K-2	Ciencias

Accede GRATIS a actividades de aprendizaje en el hogar, consejos y más sobre [pbskidsforparents.org](https://pbskidsforparents.org)

PBS KIDS y el logotipo de PBS KIDS son marcas comerciales registradas de Public Broadcasting Service. A utilizarse con permiso.



# Aprendan en casa con PBS KIDS

¡Jueguen y aprendan en cualquier momento y en cualquier lugar con las aplicaciones gratuitas de PBS KIDS! Utilicen la siguiente tabla para encontrar la aplicación que se alinea con el grado de su niño, la meta de aprendizaje y el programa favorito de PBS KIDS - luego descárguenlo en su dispositivo móvil o tableta para jugar en línea, fuera de línea o en cualquier momento. Obtengan más información en [pbskids.org/apps](http://pbskids.org/apps).



## Aplicaciones para el aprendizaje social y emocional

Daniel Tiger for Parents	PK-K	Aprendizaje social y emocional
PBS KIDS Games app	K-2	Múltiples objetivos de aprendizaje
PBS KIDS Video app	K-2	Múltiples objetivos de aprendizaje

## Aplicaciones para el aprendizaje de la alfabetización

Dinosaur Train A to Z	PK-K	Alfabetismo, Ciencias
Molly of Denali	K-2	Alfabetismo
PBS KIDS Games app	K-2	Múltiples objetivos de aprendizaje
PBS KIDS Video app	K-2	Múltiples objetivos de aprendizaje

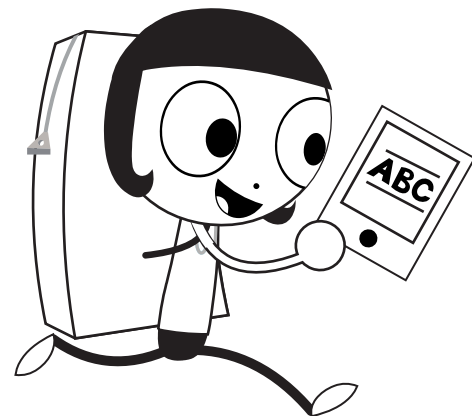

## Aplicaciones para el aprendizaje de STEM (ciencias, tecnología, ingeniería y matemáticas)

PBS Parents Play & Learn	PK-K	Alfabetismo, Matemáticas	Ready Jet Go! Space Explorer	K-2	Ciencias
Play & Learn Engineering	PK-K	Ciencias e ingeniería	Ready Jet Go! Space Scouts	K-2	Ciencias e ingeniería
Play & Learn Science	PK-K	Ciencias	Nature Cat's Great Outdoors	K-3	Ciencias
Splash and Bubbles for Parents	PK-K	Ciencias	PBS KIDS ScratchJr	1-2	Codificación
Splash and Bubbles Ocean Adventure	PK-K	Ciencias	Outdoor Family Fun with Plum	1-3	Ciencias e ingeniería
The Cat in the Hat Builds That!	PK-K	Ciencias e ingeniería	Cyberchase Shape Quest	1-5	Matemáticas, Ciencias
The Cat in the Hat Invents	PK-K	Ciencias e ingeniería	PBS KIDS Games app	K-2	Múltiples objetivos de aprendizaje
Jet's Bot Builder: Robot Games	K-2	Ciencias e ingeniería	PBS KIDS Video app	K-2	Múltiples objetivos de aprendizaje
Photo Stuff with Ruff	K-2	Ciencias			

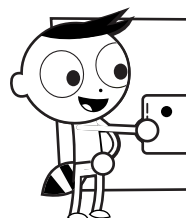

[pbskids.org/apps](http://pbskids.org/apps)

